

DEWALT

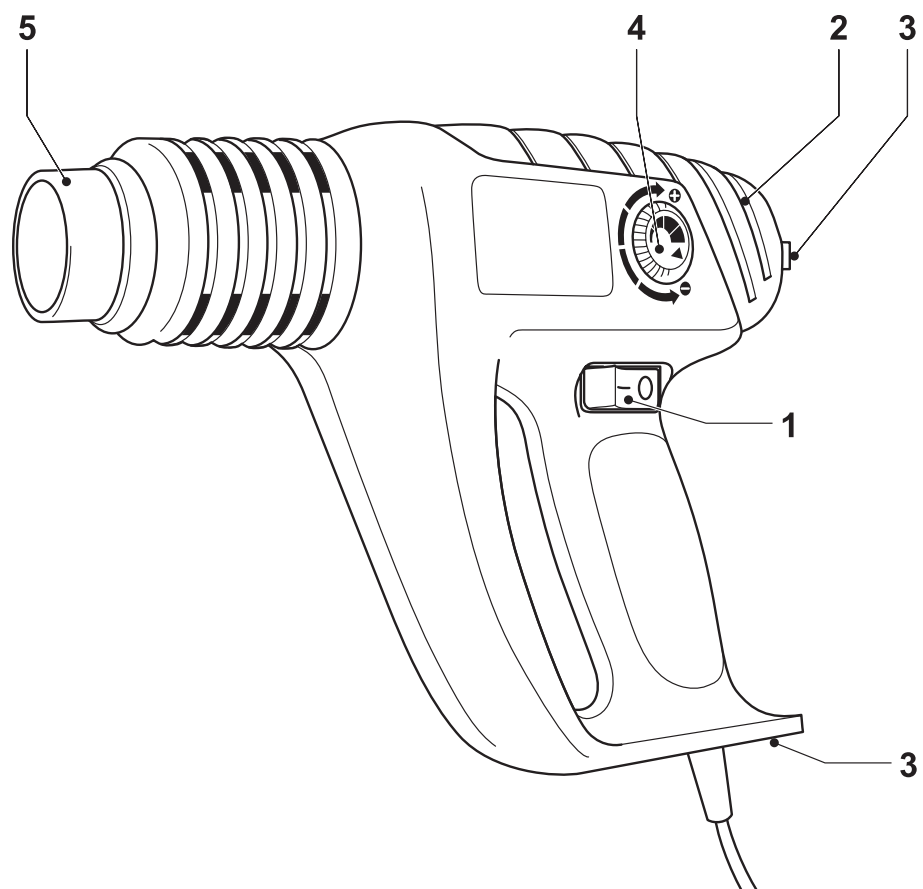

A

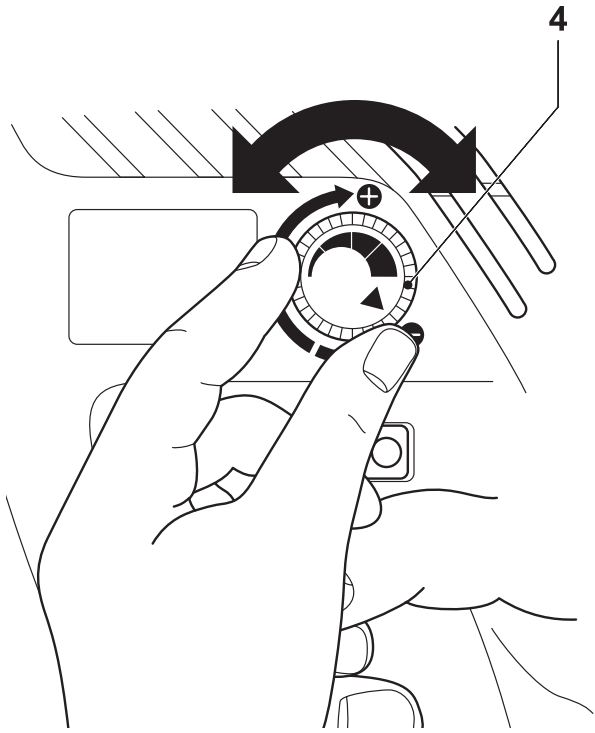
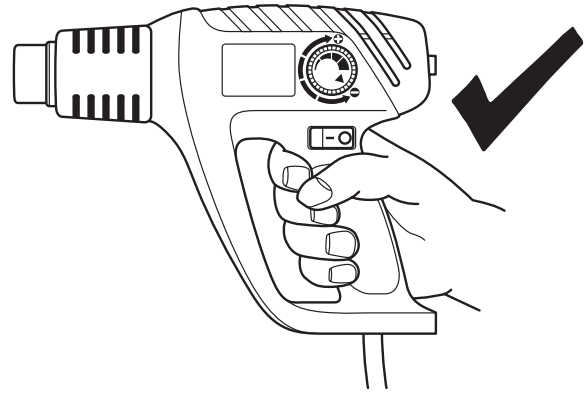

B



C

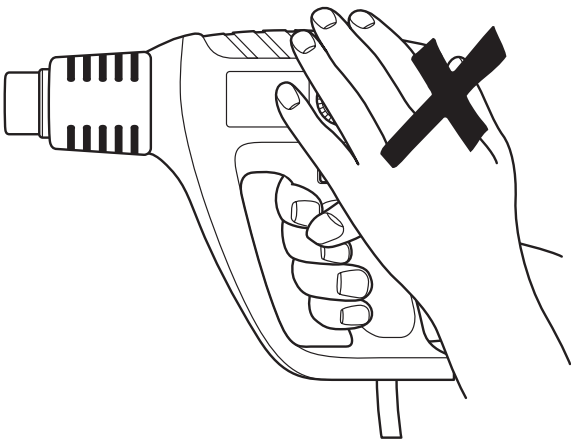

D

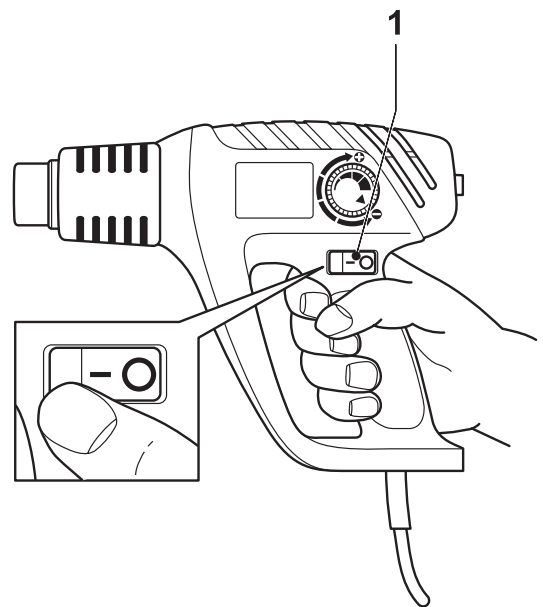

E

Blahopřejeme Vám!

Zvolili jste si nářadí společnosti DEWALT. Roky zkušeností, důkladný vývoj výrobků a inovace vytvořily ze společnosti DEWALT jednoho z nejspolehlivějších partnerů pro uživatele profesionálního elektrického nářadí.

Technické údaje

DW340K		
Napájecí napětí	V	230
Příkon	W	2,000
Teplota vzduchu (u trysky) °C		50 - 600
Hmotnost	kg	0,85

Pojistky:

nářadí 230 V	10 A v napájecí síti
--------------	----------------------

V tomto návodu jsou použity následující symboly:



Upozorňuje na riziko poranění, zkrácení životnosti nebo poškození nářadí v případě nedodržení pokynů uvedených v tomto návodu.



Upozorňuje na riziko úrazu způsobeného elektrickým proudem.

Obsah balení

Balení obsahuje:

- 1 Tavná pistole
 - 1 Sada příslušenství
 - 1 Kufřík
 - 1 Návod k použití
 - 1 Výkresovou dokumentaci
- Zkontrolujte, zda během přepravy nedošlo k poškození nářadí, jeho částí nebo příslušenství.
 - Před zahájením pracovních operací věnujte dostatek času pečlivému pročetí a pochopení tohoto návodu.

Popis (obr. A)

Tavná pistole DW340K DEWALT je určena k odstraňování nátěrů, pájení trubek, svařování PVC, sváření a ohýbání plastů a obecně k sušení a rozehrívání.

- 1 Hlavní vypínač
- 2 Větrací otvory

- 3 Opatření pro usazení do stojanu
- 4 Nastavení teploty vzduchu
- 5 Hubice

Elektrická bezpečnost

Elektromotor byl zkonstruován pouze pro jedno napájecí napětí. Vždy zkontrolujte, zda napájecí napětí zdroje odpovídá hodnotě na výrobním štítku.



Toto nářadí musíte připojit k uzemněné zásuvce.

Použití prodlužovacího kabelu

Pokud potřebujete použít prodlužovací kabel, použijte třížilový prodlužovací kabel vhodný pro napájení tohoto nářadí (viz technické údaje). Minimální průřez vodiče je 1,5 mm². V případě použití navinovacího kabelu, odviňte vždy celou délku kabelu.

Montáž a seřízení



Dříve než zahájíte montáž nebo seřizování, vždy odpojte nářadí od sítě.

Nastavení teploty vzduchu (obr. B)

Můžete si nastavit teplotu vzduchu tak, aby vyhovovala širokému rozsahu možného použití. Následující tabulka uvádí nastavení pro různé upotřebení tohoto nářadí.





Nastavení	Použití
Nízká (1. úsek)	<ul style="list-style-type: none">• Sušení barvy a nátěru• Odstraňování samolepek• Voskování a odstraňování vosku• Sušení mokrého dřeva před jeho napouštěním• Svařování PVC ovinutí a izolování trubek• Rozmrazování zmrzlých potrubí
Střední (2. úsek)	<ul style="list-style-type: none">• Sváření plastů• Ohýbání plastových trubek a desek• Uvolňování zrezlých nebo pevně utažených matek a šroubů

Nastavení	Použití
Vysoká (4. úsek)	<ul style="list-style-type: none"> Odstraňování barev a laků Pájení instalatérských spojů

- Pokud si nejste jistí správným nastavením, začněte s nastavením na nízkou teplotu a postupně teplotu zvyšujte, až dosáhnete optimálních výsledků.

Montáž správného příslušenství

Toto nářadí je dodáváno se sadou příslušenství pro různé použití.

Ikona	Popis	Účel
	Tryska s ochranou skla	Chrání okna při odstraňování nátěru z rámců
	Reflexní tryska	Pájení trubek
	Kónická tryska	Sváření, svrašťování objímek (žhavý vzduch koncentrovaný na malou plochu)
	Tryska ve tvaru rybiho ocasu	Sušení, rozmrazování (žhavý vzduch rozptýlený do větší plochy)
	Škrabka	Seškrabování barvy a nátěrů

- Ujistěte se, že je nářadí vypnuté a hubice vychladlá.
- Na trysku nasadte požadované příslušenství.

Pokyny pro obsluhu



- Vždy dodržujte bezpečnostní předpisy a příslušná nařízení.
- Nářadí držte pouze jednou rukou (obr. C). Druhou ruku nepokládejte na větrací otvory (obr. D).

Před zahájením provozu:

- Namontujte odpovídající příslušenství.
- Nastavte požadovanou teplotu vzduchu.

Zapnutí a vypnutí (obr. E)

- Chcete-li přístroj zapnout, posuňte hlavní spínač do polohy I. Po zapnutí se může objevit kouř; to není známkou poruchy.
- Nářadí vypnete přesunutím hlavního spínače do polohy O. Před přenášením nebo uložením ponechejte nářadí zchladnout.

Odstraňování barvy

- Nasadte odpovídající příslušenství.
- Nastavte vysokou teplotu vzduchu.
- Nářadí zapněte.
- Horký vzduch nasměrujte na barvu, kterou chcete odstranit.
- Jakmile barva změkne, odstraňte ji pomocí škrabky.



- Neodstraňujte nátěr z kovových okenních rámců, protože by horko mohlo být transferováno i na sklo, které by pak mohlo prasknout.
- Při odstraňování nátěru z jiných rámců používejte trysku s ochranou skla.
- Nenechávejte trysku namířenou příliš dlouho na jedno místo, aby nedošlo ke vznícení povrchu.
- Vyvarujte se nahromadění odstraněné barvy na škrabce, protože by se mohla vznítit. Pokud je to nutné, opatrně odstraňte zbytky barvy ze škrabky pomocí nože.

Statické použití

Toto nářadí můžete také použít ve statické poloze.

- Nářadí umístěte na pracovní stůl, jak je uvedeno na obrázku.
- Kabel zajistěte, aby nedošlo ke stáhnutí nářadí ze stolu.
- Opatrně nářadí zapněte.



- Ujistěte se, že tryska nemíří na vás ani na jiné okolní předměty.
- Pozor, abyste do trysky nic neupustili.

Vychladnutí

Během použití se tryska a příslušenství velmi zahřejí. Před manipulací s nářadím nebo jeho uložením nářadí nechte vychladnout.

- Abyste chladnutí urychlili, zapněte nářadí na nejnižší teplotu a nechte ho tak pár minut běžet.
- Nářadí vypněte a nechte vychladnout alespoň po dobu 30 minut.

Další podrobnosti týkající se příslušenství získáte u svého značkového prodejce.

Údržba

Vaše elektrické nářadí DEWALT bylo zkonstruováno tak, aby pracovalo co nejdéle s minimálními nároky na údržbu. Předpokladem dlouhodobé bezproblémové funkce nářadí je jeho pravidelné čištění a péče.



Mazání

Vaše nářadí nevyžaduje žádné další mazání.



Čištění

Udržujte čisté ventilační drážky a plastový kryt pravidelně čistěte měkkou tkaninou.

Ochrana životního prostředí



Tříděný odpad. Tento přístroj nesmí být vyhozen do běžného domovního odpadu.

Až nebudete váš výrobek DEWALT dále potřebovat nebo uplyne doba jeho životnosti, nelikvidujte jej spolu s domovním odpadem. Zlikvidujte tento přístroj ve tříděném odpadu.



Tříděný odpad umožňuje recyklaci a opětovné využití použitých výrobků a obalových materiálů. Opětovné použití recyklovaných materiálů pomáhá chránit životní prostředí před znečištěním a snižuje spotřebu surovin.

Při zakoupení nových výrobků Vám prodejny, místní sběrný odpadů nebo recyklační stanice poskytnou informace o správné likvidaci elektroodpadů z domácnosti.

Společnost DEWALT poskytuje službu sběru a recyklace výrobků DEWALT po skončení jejich technické životnosti. V rámci této výhodné služby vraťte vaše nářadí kterékoliv autorizované servisní pobočce Black & Decker, kde bude toto nářadí shromážděno a s ohledem na životní prostředí recyklováno.

Adresu vašeho nejbližšího autorizovaného střediska DEWALT naleznete na zadní straně tohoto návodu. Seznam servisních středisek DEWALT a podrobnosti o poprodejním servisu naleznete také na internetové adrese: www.2helpU.com

Prohlášení o shodě



DW340K

Společnost DEWALT prohlašuje, že tato elektrická nářadí jsou vyrobena v souladu s normami: 98/37/EEC, 89/336/EEC, 73/23/EEC, EN 55014, EN 50144, EN 60335, EN 61000-3-2 a EN 61000-3-3.

V případě zájmu o podrobnější informace, kontaktujte prosím společnost DEWALT na níže uvedené adrese nebo na adrese uvedené na konci tohoto návodu.

Úroveň akustického tlaku podle norem 86/188/EEC a 98/37/EEC, měřená podle normy EN 50144:

L_{pA} (akustický tlak)	75 dB(A)*
L_{WA} (akustický výkon)	88 dB(A)

* přenášené na obsluhu

Pokud zvuk překračuje 85 dB(A), proveďte odpovídající opatření na ochranu sluchu.

Měřená střední kvadratická hodnota zrychlení podle normy EN 50144: < 2,5 m/s²

Technický a vývojový ředitel
Horst Großmann
DEWALT, Richard-Klinger-Straße 40,
D-65510, Idstein, Německo

Všeobecné bezpečnostní předpisy

Při používání tohoto náradí vždy dodržujte platné bezpečnostní předpisy, abyste snížili riziko vzniku požáru, úrazu elektrickým proudem nebo osobního poranění. Před provozováním tohoto náradí si přečtěte následující bezpečnostní pokyny. Tyto pokyny uložte na bezpečném místě!

Všeobecné

- 1 Udržujte pracovní prostor v čistotě.** Nepořádek na pracovním stole a přeplněný pracovní prostor mohou vést ke vzniku úrazu.
- 2 Berte ohled na okolí pracovní plochy.** Náradí nevystavujte vlhkosti. Pracovní prostor udržujte dobře osvětlen. Náradí nepoužívejte v blízkosti hořlavých kapalin nebo plynů.
- 3 Ochrana proti úrazu elektrickým proudem.** Zabraňte kontaktu těla s uzemněnými povrchy (např. potrubí, radiátory, sporáky a chladničky). Při práci v extrémních podmínkách (například vysoká vlhkost, tvorba kovových pilin při práci, atd.) může být elektrická bezpečnost zvýšena vložením izolačního transformátoru nebo ochranného jističe (FI).
- 4 Chraňte náradí před dětmi.** Náradí i prodlužovací kabel držte z dosahu dětí. Osoby mladší 16 let smí náradí obsluhovat pouze pod dozorem.
- 5 Prodlužovací kabely pro venkovní použití.** Používáte-li náradí venku, používejte pouze prodlužovací kabel určený pro venkovní použití, který je i takto označen.
- 6 Náradí, které nepoužíváte, uskladněte.** Není-li náradí používáno, musí být uskladněno na suchém místě a musí být také vhodně zabezpečeno, mimo dosah dětí.
- 7 Vhodně se oblékejte.** Nenoste volný oděv nebo šperky. Mohou být zachyceny pohyblivými částmi. Jestliže pracujete venku, používejte pokud možno gumové rukavice a neklouzavou obuv. V případě, že máte dlouhé vlasy, používejte odpovídající prostředek, kterým vlasy sepnete.
- 8 Používejte ochranné brýle.** Jestliže se při práci s náradím práší nebo pokud odlétávají drobné částičky materiálu, používejte proti prachu ochranný štít nebo respirátor.
- 9 Vyvarujte se maximálnímu akustickému tlaku.** Pokud zvuk překračuje 85 dB(A), proveďte odpovídající opatření na ochranu sluchu.
- 10 Upněte si obrobek.** K připevnění obrobku používejte svorky nebo svěrák. Zajistíte větší bezpečnost při práci pokud budete provádět obsluhu náradí oběma rukama.
- 11 Nepřekážíte sami sobě.** Při práci vždy udržujte vhodný a pevný postoj.
- 12 Zabraňte nechtěnému spuštění přístroje.** Nepřenášejte náradí připojené k elektrické síti s prstem na hlavním vypínači. Ujistěte se, zda je náradí při připojování ke zdroji napětí vypnuto.
- 13 Buďte pozorní.** Stále sledujte, co děláte. Přemýšlejte. Pokud jste unavení, ukončete práci s náradím.
- 14 Náradí odpojte.** Jestliže chcete ponechat náradí bez dozoru, vypněte jej a počkejte, dokud se zcela nezastaví. Náradí odpojte v případě že jej nepoužíváte, před provedením údržby nebo před výměnou příslušenství.
- 15 Odklizení seřizovacích přípravků a klíčů.** Před spuštěním náradí vždy zkontrolujte, zda jste odstranili veškeré seřizovací přípravky a klíče.
- 16 Používejte vhodné náradí.** Použití tohoto náradí je popsáno v tomto návodu. Nepřetěžujte malá náradí nebo přídavná zařízení při práci, která je určena pro výkonnější náradí. Práce je účinnější a bezpečnější, pokud používáte náradí a nástroje k účelům, k nimž jsou určeny.
Varování! Použití jiného příslušenství nebo přídavného zařízení a provádění jiných pracovních operací než je doporučeno tímto návodem může způsobit poranění obsluhy.
- 17 Chraňte kabel před poškozením.** Nikdy nepřenášejte náradí uchopením za napájecí přívodní kabel a při vytahování ze zásuvky za tento kabel netahejte. Vedte kabel tak, aby nepřecházel přes ostré hrany nebo horké a mastné povrchy.
- 18 Údržbu provádějte pečlivě.** Z důvodu bezpečnějšího a výkonnějšího provozu udržujte náradí v čistém a v bezvadném technickém stavu. Při údržbě a výměně příslušenství se řiďte pokyny. Pravidelně kontrolujte kabeláž a pokud je poškozena, svěřte její opravu autorizovanému servisu DEWALT. Pravidelně tyto kabely prohlížejte

a pokud jsou poškozené, tak je vyměňte. Udržujte všechny ovládací prvky čisté, suché a neznečistěné oleji či jinými mazivy.

19 Kontrola poškozených částí. Dříve než budete náradí používat, pečlivě zkontrolujte, zda není poškozeno, aby byla zajištěna jeho správná funkce. Zkontrolujte vychýlení a uložení pohyblivých se částí, opotřebením jednotlivých částí a další prvky, které mohou ovlivnit správný chod náradí. Poškozené ochranné kryty nebo jiné závady, nechejte neprodleně opravit autorizovaným servisem. Pokud je vypínač vadný, náradí nepoužívejte. Vypínač nechejte vyměnit autorizovaným servisním zástupcem DEWALT.

20 Opravy tohoto náradí vždy svěřujte mechanikům značkového servisu DEWALT. Toto náradí odpovídá platným bezpečnostním předpisům. Z bezpečnostního hlediska je nutné, aby bylo zařízení opravováno výhradně technikou s příslušnou kvalifikací.

Doplňkové bezpečnostní pokyny pro tavnou pistoli

Všeobecné

- Nepokládejte ruku na větrací otvory, ani je jinak neblokujte.
- Během použití je tryska a příslušenství velmi horké. Než se náradí dotknete, nechte tyto jeho části vychladnout.
- Před odložením náradí vždy vypněte.
- Pokud je náradí zapnuté, nenechávejte je bez dozoru.
- Pokud náradí nepoužíváte opatrně, může dojít ke vzniku požáru.
- Žár může být nasměrován na výbušné materiály, které nejsou na očích. Nepoužívejte toto náradí ve vlhkém prostředí, kde mohou být přítomny hořlavé plyny, nebo v blízkosti výbušných materiálů.
- Před uložení náradí je nechte zcela vychladnout.
- Zajistěte odpovídající větrání, protože mohou vznikat toxické výpary.
- Nepoužívejte jako vysoušeč vlasů.
- Nezakrývejte přívod vzduchu ani trysku, protože by mohlo dojít k nahromadění nadměrného tepla a následnému poškození náradí.

- Nemiřte rozžhaveným vzduchem na osoby.
- Nedotýkejte se kovové trysky, protože se během použití velmi zahřeje a ještě po dokončení zůstává asi 30 minut horká.
- Nepokládejte náradí tryskou směrem k něčemu během používání a těsně po použití.
- Do trysky ničím nešťouchejte, protože byste mohli být zasaženi elektrickým proudem. Do trysky se během používání náradí nedívejte, protože produkuje rozžhavený vzduch.
- Nenechte k trysce nebo škrabce přilnout barvu, protože ta se může časem vznítit.

Barvu odstraňte

- Toto náradí nepoužívejte k odstraňování barvy obsahující olovo. Seškrábaná barva, její zbytky nebo výpary mohou obsahovat olovo, které je jedovaté. Budovy postavené před rokem 1960 byly natírány barvou obsahující olovo a překryty dalšími vrstvami barvy. Jakmile byly nanесeny na stěny, výsledkem jakéhokoliv kontaktu ruky a úst je otrava olovem. Vystavení se i sebemenšímu množství olova může způsobit nezvratné poškození mozku a nervové soustavy. Zranitelné jsou zejména malé a dosud nenarozené děti.
- Před odstraňováním barvy se ujistěte, že je pracovní prostor uzavřený. Doporučujeme používat respirátor.
- Barvu nepalte. Používejte přiloženou škrabku a trysku držte ve vzdálenosti min. 25 mm nad natřeným povrchem. Pokud pracujete ve svislém směru, nátěr odstraňujte směrem shora dolů, abys vám odstraněný nátěr nepadal na náradí a nepálil se.
- Odstraněný nátěr zlikvidujte bezpečným způsobem a po dokončení práce se ujistěte, že je pracovní plocha čistá.

Politika našich služeb zákazníkům

Spokojenost zákazníka s výrobkem a servisem je náš nejvyšší cíl. Kdykoliv budete potřebovat radu či pomoc, obraťte se s důvěrou na náš nejbližší servis DEWALT, kde Vám vyškolený personál poskytne naše služby na nejvyšší úrovni.

Záruka DEWALT

Blahopřejeme Vám k zakoupení tohoto vysoko kvalitního výrobku DEWALT. Náš závazek ke kvalitě v sobě samozřejmě zahrnuje také naše služby zákazníkům. Proto poskytujeme záruční dobu daleko přesahující minimální požadavky vyplývající ze zákona.

Kvalita tohoto přístroje nám umožňuje poskytnout Vám **30 dní záruku výměny**. Pokud se objeví v průběhu 30 dní od zakoupení nářadí jakýkoliv nedostatek podléhající záruce, bude Vám u Vašeho obchodního nářadí vyměněno za nové. Díky **1 roční záruce jistoty** máte nárok po dobu 1 roku od zakoupení přístroje na bezplatný servis v autorizovaném servisním středisku DEWALT. **Zárukou kvality** firma DEWALT garantuje po dobu trvání záruční doby (**24 měsíců při nákupu pro přímou osobní spotřebu, 12 měsíců při nákupu pro podnikatelskou činnost**) bezplatné odstranění jakékoliv materiálové nebo výrobní závady za následujících podmínek:

- Příklad bude dopraven (spolu s originálním záručním listem DEWALT a s dokladem o nákupu), do jednoho z pověřených servisních středisek DEWALT, které jsou autorizované k provádění záručních oprav.
- Příklad byl používán pouze s originálním příslušenstvím nebo přídatnými zařízeními a příslušenstvím BBW či Piranha, které je vysloveně doporučeno jako vhodné k použití spolu s přístrojem DEWALT.
- Příklad byl používán a udržován v souladu s návodem k obsluze.
- Motor přístroje nebyl přetěžován a nejsou viditelné žádné známky poškození vlivem vnějších vlivů.
- Do přístroje nebylo zasahováno nepovolnou osobou. Osoby povolané tvoří personál servisních středisek DEWALT, které jsou autorizované k provádění záručních oprav.

Navíc poskytuje servis DEWALT na všechny prováděné opravy a vyměněné náhradní díly další servisní záruční dobu v trvání 6 měsíců.

Záruka se nevztahuje na spotřební příslušenství (vrtáky, šroubovací nástavce, hoblovací nože, brusné kotouče, pilové listy, pilové kotouče, brusný papír, apod.) ani na příslušenství přístroje poškozené opotřebením.

Záruční list je dokladem práv spotřebitele – zákazníka ve smyslu § 620 Občanského zákoníku a § 429 Obchodního zákoníku. Patří k prodávanému výrobku odpovídajícího katalogového a výrobního čísla jako jeho příslušenství. Při každé reklamaci je třeba tento záruční list předložit prodávajícímu, případně servisnímu středisku DEWALT pověřenému vykonáváním záručních oprav. Ve vlastním zájmu si ho proto spolu s originálem dokladu o nákupu pečlivě uschovejte.

DEWALT nabízí rozsáhlou síť autorizovaných servisních oprav a sběrných středisek. Jejich seznam najdete na záručním listě. Další informace týkající se servisu můžete získat na níže uvedených telefonních číslech a na internetové adrese www.2helpU.com.

Black & Decker

Klásterského 2
143 00 Praha 4

tel: 244 402 450
fax: 241 770 204
recepce@blackanddecker.cz

Právo na případné změny vyhrazeno.

06/2004

TEPLOVZDUŠNÁ OPALOVACIA PIŠTOĽ DW340K

Blažujeme Vám!

Zvolili ste si náradie spoločnosti DEWALT. Roky skúseností, dôkladný vývoj výrobkov a inovácia vytvorili zo spoločnosti DEWALT jedného z najspoľahlivejších partnerov pre užívateľov profesionálneho elektrického náradia.

Technické údaje

DW340K	
Napätie zdroja	V 230
Príkion	W 2,000
Teplota vzduchu (v tryske) °C	50 - 600
Hmotnosť	kg 0,85

Poistky:

náradie 230 V 10 A v napájacej sieti

V tomto návode sú použité nasledujúce symboly:



Upozorňuje na riziko poranenia osôb, skrátenia životnosti náradia alebo jeho poškodenia v prípade nedodržania pokynov uvedených v tomto návode.



Upozorňuje na riziko úrazu spôsobeného elektrickým prúdom.

Obsah balenia

Balenie obsahuje:

- 1 Opaľovaciu pištoľ
 - 1 Sadu príslušenstva
 - 1 Kufrík
 - 1 Návod na použitie
 - 1 Výkresovú dokumentáciu
- Skontrolujte, či počas prepravy nedošlo k poškodeniu náradia, jeho častí alebo príslušenstva.
 - Pred začatím pracovných operácií venujte dostatok času dôkladnému prečítaniu a pochopeniu tohto návodu.

Popis (obr. A)

Opaľovacia pištoľ DW340K DEWALT je určená na odstraňovanie náterov, spájanie trubiek, zvrášťovanie PVC, zváranie a ohýbanie plastov a všeobecne na sušenie a rozohrievanie.

- 1 Hlavný vypínač
- 2 Vetracie otvory

- 3 Zariadenie na usadenie do stojanu
- 4 Nastavenie teploty vzduchu
- 5 Hubica

Elektrická bezpečnosť

Elektromotor bol skonštruovaný len pre jedno napätie. Vždy skontrolujte, či napätie zdroja zodpovedá napätiu na výkonovom štítku.



Toto náradie musíte pripojiť k uzemnenej zásuvke.

Použitie predlžovacieho kábla

Pokiaľ potrebujete použiť predlžovací kábel, použite trojžilový predlžovací kábel vhodný na napájanie tohto náradia (viď technické údaje). Minimálny prierez vodiča je 1,5 mm².

V prípade použitia navinovacieho kábla, odviňte vždy celú dĺžku kábla.

Montáž a nastavenie



Skôr než začnete montáž alebo nastavovanie, vždy odpojte náradie od siete.

Nastavenie teploty vzduchu (obr. B)

Môžete si nastaviť teplotu vzduchu tak, aby vyhovovala širokému rozsahu možného použitia. Nasledujúca tabuľka uvádza nastavenie pre rôzne upotrebenia tohto náradia.

Nastavenie	Použitie
Nízka (1. pásmo)	<ul style="list-style-type: none">• Sušenie farby a náteru• Odstraňovanie samolepiek• Voskovanie a odstraňovanie vosku• Sušenie mokrého dreva pred jeho napúšťaním• Zvrášťovanie PVC vinutí a izolovanie trubiek• Rozmrazovanie zamrznutých potrubí
Stredná (2. pásmo)	<ul style="list-style-type: none">• Zváranie plastov• Ohýbanie plastových trubiek a dosiek• Uvoľňovanie zahrdzavených alebo pevne utiahnutých matiek a skrutiek

Nastavenie	Použitie
Vysoká (4. pásmo)	<ul style="list-style-type: none"> Odstraňovanie farieb a lakov Spájkovanie inštalatérskych spojov

- Pokiaľ si nie ste istí správnym nastavením, začnite s nastavením na nízku teplotu a postupne teplotu zvyšujte, až dosiahnete optimálne výsledky.

Montáž správneho príslušenstva

Toto náradie sa dodáva so sadou príslušenstva na rôzne použitie.

Ikona	Popis	Účel
	Tryska s ochranou skla	Chráni okná pri odstraňovaní náteru z rámov
	Reflexná tryska	Spájkovanie trubiek
	Kónická tryska	Zváranie, zvrášťovanie objímok (horúci vzduch koncentrovaný na malú plochu)
	Tryska v tvare rybieho chvosta	Sušenie, rozmrazovanie (horúci vzduch rozptýlený do väčšej plochy)
	Škrabka	Zoškrabovanie farby a náterov

- Uistite sa, že je náradie vypnuté a hubica vychladnutá
- Na trysku nasadte požadované príslušenstvo.

Pokyny na obsluhu



- Vždy dodržujte bezpečnostné predpisy a príslušné nariadenia.
- Náradie držte iba jednou rukou (obr. C). Druhú ruku nedávajte na vetracie otvory (obr. D).

Pred začatím prevádzky:

- Namontujte zodpovedajúce príslušenstvo.
- Nastavte požadovanú teplotu vzduchu.

Zapnutie a vypnutie (obr. E)

- Ak chcete prístroj zapnúť, posuňte hlavný vypínač do polohy I. Po zapnutí sa môže objaviť dym; to nie je známkou poruchy.

- Náradie vypnete presunutím hlavného vypínača do polohy O. Pred prenášaním alebo uložením ponechajte náradie vychladnúť.

Odstraňovanie farby

- Nasadte zodpovedajúce príslušenstvo.
- Nastavte vysoký stupeň teploty vzduchu.
- Zapnite náradie.
- Horúci vzduch nasmerujte na farbu, ktorú chcete odstrániť.
- Akonáhle farba zmäkne, odstráňte ju pomocou škrabky.



- Neodstraňujte náter z kovových okenných rámov, pretože by teplo mohlo byť premiestnené i na sklo, ktoré by potom mohlo prasknúť.
- Pri odstraňovaní náteru z iných rámov používajte trysku s ochranou skla.
- Nenechávajte trysku namierenú príliš dlho na jedno miesto, aby nedošlo k vznieteniu povrchu.
- Vyvarujte sa nahromadeniu odstránenej farby na škrabke, pretože by sa mohla vznietiť. Pokiaľ je to nutné, opatrne odstráňte zvyšky farby zo škrabky pomocou noža.

Statické použitie

Toto náradie môžete tiež použiť v statickej polohe.

- Náradie umiestnite na pracovný stôl, ako je uvedené na obrázku.
- Kábel zaistíte, aby nedošlo k stiahnutiu náradia zo stola.
- Opatrne náradie zapnite.



- Uistite sa, že tryska nemieri na Vás ani na iné okolité predmety.
- Pozor, aby ste do trysky nič nepustili.

Vychladnutie

- Počas použitia sa tryska a príslušenstvo veľmi zahreje. Pred manipuláciou s náradím alebo jeho uložením ho nechajte vychladnúť.
- Aby ste chladnutie urýchlili, zapnite náradie na najnižšiu teplotu a nechajte ho tak pár minút bežať.
- Náradie vypnite a nechajte vychladnúť aspoň po dobu 30 minút.

Ďalšie podrobnosti týkajúce sa príslušenstva získate u svojho značkového predajcu.

Údržba

Vaše elektrické náradie DEWALT bolo skonštruované tak, aby pracovalo čo najdlhšie s minimálnymi nárokmi na údržbu. Predpokladom dlhodobej bezproblémovej funkcie náradia je jeho pravidelné čistenie a starostlivosť.



Mazanie

Vaše náradie nevyžaduje žiadne ďalšie mazanie.



Čistenie

Udržujte čisté ventilačné drážky a plastový kryt pravidelne čistite mäkkou tkaninou.

Ochrana životného prostredia



Triedený odpad. Tento prístroj nesmie byť vyhodený do bežného domového odpadu.

Keď nebudete váš výrobok DEWALT ďalej potrebovať alebo uplynie lehota jeho životnosti, nelikvidujte ho spolu s domovým odpadom. Zlikvidujte tento prístroj v triedenom odpade.



Triedený odpad umožňuje recykláciu a opätovné využitie použitých výrobkov a obalových materiálov. Opätovné použitie recyklovaných materiálov pomáha chrániť životné prostredie pred znečistením a znižuje spotrebu surovín.

Pri zakúpení nových výrobkov Vám predajne, miestne zberne odpadov alebo recyklačné stanice poskytnú informácie o správnej likvidácii elektro odpadov z domácnosti.

Spoločnosť DEWALT poskytuje službu zberu a recyklácie výrobkov DEWALT po skončení ich technickej životnosti. V rámci tejto výhodnej služby vráťte vaše náradie ktorejkoľvek autorizovanej servisnej pobočke Black & Decker, kde bude toto náradie zhromaždené a s ohľadom na životné prostredie recyklované.

Adresu vášho najbližšieho autorizovaného strediska DEWALT nájdete na zadnej strane tohto návodu. Zoznam servisných stredísk DEWALT a podrobnosti o popredajnom servise nájdete taktiež na internetovej adrese: www.2helpU.com

Vyhlásenie o zhode

DW340K

Spoločnosť DEWALT vyhlasuje, že tieto elektrické náradia sú vyrobené v súlade s normami: 98/37/EEC, 89/336/EEC, 73/23/EEC, EN 55014, EN 50144, EN 60335, EN 61000-3-2 a EN 61000-3-3.

V prípade záujmu o podrobnejšie informácie, kontaktujte prosím spoločnosť DEWALT na dole uvedenej adrese alebo na adrese uvedenej na konci tohto návodu.

Úroveň akustického tlaku podľa noriem 86/188/EEC a 98/37/EEC, meraná podľa normy EN 50144:

L_{pA} (akustický tlak)	75 dB(A)*
L_{WA} (akustický výkon)	88 dB(A)
* prenášané na obsluhu	

Pokiaľ zvuk prekračuje 85 dB(A), prevedzte zodpovedajúce opatrenie na ochranu sluchu.

Meraná stredná kvadratická hodnota zrýchlenia podľa normy EN 50144: < 2,5 m/s²

Technický a vývojový riaditeľ
Horst Großmann
DEWALT, Richard-Klinger-Straße 40,
D-65510, Idstein, Germany

Všeobecné bezpečnostné predpisy

Pri používaní tohto náradia vždy dodržujte platné bezpečnostné predpisy, aby ste znížili riziko vzniku požiaru, úrazu elektrickým prúdom alebo osobného poranenia. Pred prevádzkovaním tohto náradia si prečítajte nasledujúce bezpečnostné pokyny. Tieto pokyny uložte na bezpečnom mieste!

Všeobecné

- 1 Udržujte poriadok na pracovisku.** Neporiadok na pracovnom stole a preplnený pracovný priestor môžu viesť k vzniku úrazu.
- 2 Berte ohľad na okolie pracovnej plochy.** Náradie nevystavujte vlhkosti. Pracovný priestor udržiajte dobre osvetlený. Náradie nepoužívajte v blízkosti horľavých kvapalín alebo plynov.
- 3 Ochrana proti úrazu elektrickým prúdom.** Zabráňte kontaktu tela s uzemnenými povrchmi (napr. potrubie, radiátory, sporáky a chladničky). Pri práci v extrémnych podmienkach (napríklad vysoká vlhkosť, tvorba kovových pilín pri práci, atď.) môže byť elektrická bezpečnosť zvýšená vložením izolačného transformátora alebo ochranného ističa (FI).
- 4 Chráňte náradie pred deťmi.** Náradie aj predlžovací kábel držte mimo dosahu detí. Osoby mladšie ako 16 rokov môžu náradie obsluhovať iba pod dozorom.
- 5 Predlžovacie káble pre vonkajšie použitie.** Ak používate náradie vonku, používajte iba predlžovací kábel určený na vonkajšie použitie, ktorý je aj takto označený.
- 6 Nepoužívané náradie uskladnite.** Ak nie je náradie používané, musí byť uskladnené na suchom mieste a musí byť tiež vhodne zabezpečené, mimo dosahu detí.
- 7 Vhodne sa obliekajte.** Nenoste voľný odev alebo šperky. Mohli by byť zachytené o pohybujúce sa časti náradia. Ak pracujete vonku, používajte pokiaľ možno gumené rukavice a nekĺzavú obuv. V prípade, že máte dlhé vlasy, používajte zodpovedajúci prostriedok, ktorým vlasy zopnete.
- 8 Používajte ochranné okuliare.** Ak sa pri práci s náradím práši alebo pokiaľ odlietavajú drobné čiastočky materiálu, používajte proti prachu ochranný štít alebo respirátor.
- 9 Vyvarujte sa maximálnemu akustickému tlaku.** Pokiaľ zvuk prekračuje 85 dB(A), prevedte zodpovedajúce opatrenie na ochranu sluchu.
- 10 Upnite si obrobok.** Na pripavenie polotovaru používajte svorky alebo zverák. Je to bezpečnejšie a umožňuje to manipuláciu s náradím oboma rukami.
- 11 Neprekážajte sami sebe.** Pri práci vždy udržiajte vhodný a pevný postoj.
- 12 Zabráňte neúmyselnému zapnutiu.** Neprenášajte náradie pripojené k elektrickej sieti s prstom na hlavnom vypínači. Uistite sa, či je náradie pri pripájaní ku zdroju napätia vypnuté.
- 13 Buďte stále pozorní.** Stále sledujte, čo robíte. Premýšľajte. Ak ste unavení, prácu prerušte.
- 14 Náradie odpojte.** Ak chcete ponechať náradie bez dozoru, vypnite ho a počkajte, dokiaľ sa úplne nezastaví. Náradie odpojte v prípade, že ho nepoužívate, pred prevádzaním údržby alebo pred výmenou príslušenstva.
- 15 Odpratanie nastavovacích prípravkov a kľúčov.** Pred zapnutím náradie vždy skontrolujte, či ste odstránili všetky nastavovacie prípravky a kľúče.
- 16 Používajte vhodné náradie.** Použitie tohto náradia je popísané v tomto návode. Nepreťažujte malé náradia alebo prídavné zariadenia pri práci, ktorá je určená pre výkonnejšie náradie. Náradie bude pracovať lepšie a bezpečnejšie, ak bude používané v takom výkonnostnom rozsahu, na aký bolo určené.
Varovanie! Použitie iného príslušenstva alebo prídavného zariadenia a prevádzanie iných pracovných operácií než je odporúčané v tomto návode môže zapríčiniť poranenie obsluhy.
- 17 Nepoškodzujte prívodný kábel.** Nikdy neprenášajte náradie uchopením za napájací prívodný kábel a pri vyťahovaní zo zásuvky za tento kábel neťahajte. Kábel vedzte tak, aby neprechádzal cez ostré hrany alebo horúce a mastné povrchy.
- 18 Prevádzajte pozorne údržbu.** Z dôvodu bezpečnejšej a výkonnejšej prevádzky udržiajte náradie v čistom a bezchybnom technickom stave. Pri údržbe a výmene príslušenstva sa riadte pokynmi. Pravidelne kontrolujte kabeláž a pokiaľ je poškodená, zverte jej opravu autorizovanému servisu

DEWALT. Pravidelne tieto káble prehliadajte a pokiaľ sú poškodené, tak ich vymeňte. Udržujte všetky ovládacie prvky čisté, suché a neznečistené olejmi či inými mazivami.

19 Kontrola poškodených častí. Skôr než budete náradie používať, starostlivo skontrolujte, či nie je poškodené, aby bolo zaistené jeho správne fungovanie. Skontrolujte vychýlenie a uloženie pohybujúcich sa častí, opotrebenie jednotlivých častí a ďalšie prvky, ktoré môžu ovplyvniť správny chod náradia. Poškodené ochranné kryty alebo iné poruchy, nechajte bezodkladne opraviť autorizovaným servisom. Pokiaľ je vypínač chybný, náradie nepoužívajte. Vypínač nechajte vymeniť autorizovaným servisným zástupcom DEWALT.

20 Opravy tohto náradia vždy zverujte mechanikom značkového servisu DEWALT. Toto náradie zodpovedá platným bezpečnostným predpisom. Z bezpečnostného hľadiska je nutné, aby bolo zariadenie opravované výhradne technikmi s príslušnou kvalifikáciou.

Doplnkové bezpečnostné pokyny pre opaľovacie pištole

Všeobecné

- Nekladte ruku na vetracie otvory, ani ich inak neblokujte.
- Počas použitia je tryska a príslušenstvo veľmi teplé. Než sa náradia dotknete, nechajte tieto jeho časti vychladnúť.
- Pred odložením náradie vždy vypnite.
- Pokiaľ je náradie zapnuté, nenechávajte ho bez dozoru.
- Pokiaľ náradie nepoužívate opatrne, môže dôjsť k vzniku požiaru.
- Žiara môže byť nasmerovaná na výbušné materiály, ktoré nie sú na očiach. Nepoužívajte toto náradie vo vlhkom prostredí, kde môžu byť prítomné horľavé plyny, alebo v blízkosti výbušných materiálov.
- Pred uložením náradia ho nechajte celkom vychladnúť.
- Zaistite zodpovedajúce vetranie, pretože môžu vzniknúť toxické výpary.
- Nepoužívajte ho ako sušič vlasov.
- Nezakrývajte prívod vzduchu ani trysku, pretože by mohlo dôjsť k nahromadeniu nadmerného tepla a následnému poškodeniu náradia.

- Nemierte rozhorúčeným vzduchom na osoby.
- Nedotýkajte sa kovovej trysky, pretože sa počas použitia veľmi zahreje a ešte po dokončení zostáva asi 30 minút horúca.
- Neukladajte náradie tryskou smerom k niečomu počas používania a tesne po použití.
- Do trysky ničím nešturajte, pretože by ste mohli byť zasiahnutí elektrickým prúdom. Do trysky sa behom používania náradia nepozerajte, pretože produkuje rozhorúčený vzduch.
- Nenechajte k tryske alebo ku škrabke prischnúť farbu, pretože tá sa môže časom vznietiť.

Farbu odstráňte

- Toto náradie nepoužívajte na odstraňovanie farby obsahujúcej olovo. Zoškriabaná farba, jej zbytky alebo výpary môžu obsahovať olovo, ktoré je jedovaté. Budovy postavené pred rokom 1960 boli natierané farbou obsahujúcou olovo a prekryté ďalšími vrstvami farby. Akonáhle boli nanosené na steny, výsledkom akéhokoľvek kontaktu ruky a úst je otrava olovom. Vystavenie sa i sebemenšiemu množstvu olova môže spôsobiť nezvratné poškodenie mozgu a nervovej sústavy. Zraniteľné sú najmä malé a dosiaľ nenarodené deti.
- Pred odstraňovaním farby sa uistite, že je pracovný priestor uzavretý. Odporúčame používať respirátor.
- Farbu nepáľte. Používajte priloženú škrabku a trysku držte vo vzdialenosti min. 25 mm nad natreným povrchom. Pokiaľ pracujete vo zvislom smere, náter odstraňujte smerom zhora nadol, aby vám odstránený náter nepadol na náradie a nepálil sa.
- Odstránený náter zlikvidujte bezpečným spôsobom a po dokončení práce sa uistite, že je pracovná plocha čistá.

Politika našich služieb zákazníkom

Spokojnosť zákazníka s výrobkom a servisom je náš najvyšší cieľ. Kedykoľvek budete potrebovať radu či pomoc, obráťte sa s dôverou na náš najbližší servis DEWALT, kde Vám vyškolený personál poskytne naše služby na najvyššej úrovni.

Záruka DEWALT

Blahoželáme Vám k zakúpeniu tohto vysoko kvalitného výrobku DEWALT. Náš záväzok ku kvalite zahŕňa v sebe samozrejme tiež naše služby zákazníkom. Preto ponúkame záručnú dobu ďaleko presahujúcu minimálne požiadavky vyplývajúce zo zákona.

Kvalita tohto prístroja nám umožňuje ponúknuť Vám 30 dní záruku výmeny. Ak sa objaví v priebehu 30 dní od zakúpenia náradia akýkoľvek nedostatok podliehajúci záruke, bude Vám u Vášho obchodníka náradie vymenené za nové. Vďaka 1 ročnej záruke istoty máte nárok po dobu 1 roka od zakúpenia prístroja na bezplatné prehliadky v autorizovanom servise DEWALT. Zárukou kvality firma DEWALT garantuje počas trvania záručnej doby (24 mesiacov pri nákupe pre priamu osobnú spotrebu, 12 mesiacov pri nákupe pre osobnú a podnikateľskú činnosť) bezplatné odstránenie akejkoľvek materiálnej alebo výrobnnej chyby za nasledovných podmienok:

- Prístroj bude dopravený (spolu s originálnym záručným listom DEWALT a s dokladom o nákupe), do jedného z poverených servisných stredísk DEWALT, ktoré sú autorizované na vykonávanie záručných opráv.
- Prístroj bol používaný iba s originálnym príslušenstvom alebo prídavnými zariadeniami a príslušenstvom BBW či Piranha, ktoré je vyslovene odporúčané ako vhodné na použitie spolu s prístrojom DEWALT.
- Prístroj bol používaný a udržiavaný v súlade s návodom na obsluhu.
- Motor prístroja nebol preťažovaný a nie sú badateľné žiadne známky poškodenia vonkajšími vplyvmi.
- Do prístroja nebolo zasahované nepovolnou osobou. Osoby povolané tvoria personál poverených servisných stredísk DEWALT, ktoré sú autorizované na vykonávanie záručných opráv.

Naviac poskytuje servis DEWALT na všetky vykonávané opravy a vymenené náhradné diely ďalšiu servisnú záručnú dobu v trvaní 6 mesiacov.

Záruka sa nevzťahuje na spotrebné príslušenstvo (vrtáky, skrutkovacie nástavce, hobľovacie nože, brúsne kotúče, pílové listy, pílové kotúče, brúsny papier a pod.) ani na príslušenstvo prístroja poškodené opotrebovaním.

Záručný list je dokladom práv spotrebiteľa – zákazníka v zmysle § 620 Občianskeho zákonníka a § 429 Obchodného zákonníka. Patrí k predávanému výrobku zodpovedajúceho katalógového a výrobného čísla ako jeho príslušenstvo. Pri každej reklamácií je potrebné tento záručný list predložiť predávajúcemu, príp. servisnému stredisku DEWALT poverenému vykonávaním záručných opráv. Vo vlastnom záujme si ho preto spolu s originálom dokladu o nákupe starostlivo uschovajte.

DEWALT ponúka rozsiahlu sieť autorizovaných servisných opravovní a zberných stredísk. Ich zoznam nájdete na záručnom liste. Ďalšie informácie týkajúce sa servisu môžete získať na dole uvedených telefónnych číslach a na internetovej adrese www.2helpU.com.

Black & Decker

Stará Vajnorská cesta 16
832 44 Bratislava

tel: 02 492 41 394, 02 446 38 121
fax: 02 492 41 390
informacie@blackanddecker.sk

Právo na prípadné zmeny vyhradené.

03/2005





BAND SERVIS, Praha-Modřany, Klášterského 2

BAND SERVIS, Zlín, K Pasekám 4440,

BAND SERVIS, Brno, Škárova 2,

BAND SERVIS, Hradec Králové, Veverkova 1515,

BAND SERVIS, Ostrava-Radvanice, Těšínská 120,

tel: 244 403 247
fax: 241 770 167
tel: 577 008 550 / 551
fax: 577 008 559
<http://www.bandservis.cz>
tel: 549 211 831
fax: 549 211 831
tel: 495 539 126
fax: 495 539 126
tel: 596 232 390
fax: 596 232 390



BAND SERVIS, Trnava, Paulínska 22,

BAND SERVIS, Košice, Garbiarska 5,

tel: 033/55 11 063
fax: 033/55 12 624
tel: 055/62 33 155

DW340K----A HEIZPISTOLE 1

